

MANUAL DE USUARIO

INSTRUCCIONES

E INSTALACIÓN

BOMBA DE CALOR

AGUA- AIRE INVERTER DC WIFI

MODELOS

MONOBLOCK 13 kW - CÓD: AABCW040WF

MONOBLOCK 18 kW - CÓD: AABCW060WF

IMPORTANTE

1. Guarde este manual para futuras referencias.
2. Para utilizar este producto mejor y de forma más segura, lea este manual detenidamente antes de la instalación y la operación inicial.
3. Los niños o personas con discapacidades físicas, sensoriales o mentales no deben jugar ni operar con este aparato.
4. Este aparato debe ser instalado por técnicos / comerciantes calificados y con experiencia. La instalación incorrecta de este aparato puede causar daños y peligro.
5. Este aparato debe instalarse de acuerdo con las normas de cableado, incluido el interruptor de aislamiento de la red eléctrica y la fuente de alimentación con conexión a tierra, de acuerdo con los requisitos de energía de este dispositivo.
6. La instalación de este aparato debe cumplir con la tabla de cableado del modelo en este manual y sus requisitos de alimentación como se indica en la etiqueta de clasificación en el lado de la bomba de calor.
7. No instale este aparato cerca de materiales inflamables o explosivos, o llamas descubiertas.
8. Se recomienda un filtro en la entrada de suministro de agua de la red, además de revisarse y limpiarse periódicamente.
9. Se recomienda revisar y limpiar la bobina de la aleta del evaporador para un buen flujo de aire.
10. La batería debe retirarse del controlador de este aparato al final de su vida útil y eliminarse de manera segura.

ATENCIÓN

Este producto tiene garantías cumpliendo con la instalación indicada en el manual y garantizando la calidad y limpieza del agua.

EL USO DE FILTRO DE AGUA ES OBLIGATORIO

CONTENIDO

I. ESPECIFICACIONES	4
1. PARÁMETROS DE MULTIFUNCIÓN DE LA BOMBA DE CALOR AIRE-AGUA	4
2. ASPECTOS DEL PRODUCTO Y DIMENSIÓN DE LA INSTALACIÓN	5
II. INSTALACIÓN	6
1. POSICIÓN DE INSTALACIÓN DE LA UNIDAD DE LA BOMBA DE CALOR	6
2. REQUISITO DE INSTALACIÓN	7
3. INSTALACIÓN DEL TANQUE DE ALMACENAMIENTO (Bu ffe R) Y DEL TANQUE DE ALMACENAMIENTO DE AGUA CALIENTE SANITARIA (ACS).....	7
4. PLANO DE INSTALACIÓN DEL SISTEMA DE AGUA	8
5. INSTALACIÓN INTERIOR DE EQUIPOS DE CALEFACCIÓN Y REFRIGERACIÓN	11
6. CABLEADO ELÉCTRICO	11
7. INSTALACIÓN DEL DETECTOR DE TEMPERATURA	11
8. SELECCIÓN DE CABLES ELÉCTRICOS	12
9. OPERACIÓN DE PRUEBA POR INSTALACIÓN CALIFICADA	13
III. USO	14
1. LA INTERFAZ Y LA FUNCIÓN DEL USUARIO	14
2. USO DEL CONTROLADOR DEL CABLE	15
IV. CONTROL REMOTO WIFI	20
V. MANTENIMIENTO Y REPARACIÓN	25
1. NOTA	25
2. TABLA INDICADORA MALFUNCIONAMIENTO	25
VI. ESQUEMA DE CABLEADO	28
1. ESQUEMA DE CABLEADO	28
2. DIAGRAMA DE CABLEADO DE LA VÁLVULA DE TRES VÍAS	29

I. ESPECIFICACIONES

1. Parámetro de la bomba de calor aire-agua inverter DC

MODELOS		13 kW	18 kW
Código	-	AABCW040WF	AABCW060WF
Fuente de poder	V/Hz/Ph	220/50/1	220/50/1
Refrigerante	Kg	R410A	R410A
Capacidad de calor nominal (*)	kW	12.0	15.0
Potencia de entrada (*)	kW	3.50	4.69
Corriente nominal de entrada (*)	A	15.9	21.3
E.E.R. (*)	-	3.43	3.20
Capacidad de calor nominal (1)	kW	15.7	21.0
Potencia de entrada (1)	kW	3.65	5.06
Corriente nominal de entrada (1)	A	16.6	23.0
C.O.P (1)	-	4.30	4.15
Capacidad de calor nominal (2)	kW	14.5	19.2
Potencia de entrada (calefacción) (2)	kW	3.10	4.17
Corriente nominal de entrada (calefacción) (2)	A	14.1	19.0
C.O.P (2)	-	4.68	4.60
Capacidad de calor nominal (3)	kW	13.5	18.0
Potencia de entrada (calefacción) (3)	kW	3.66	5.29
Corriente nominal de entrada (calefacción) (3)	A	16.6	24.0
C.O.P (3)	-	3.69	3.40
Máxima Potencia de entrada	kW	4.94	7.14
Máxima Corriente de entrada	A	22.5	32.5
Caudal de agua	m ³ /h	2.70	3.61
Potencia de entrada	W	275	275
Corriente de entrada	A	1.3	1.3
Caida de presión de agua	kPa	36	41
Entrada y salida de agua	inch	1	1
Valor Integrado de Carga Parcial IPLV (C)	W/W	4.00	4.10
Nivel de sonido	dB(A)	54.0	56.0
Grado de protección IP	-	IPX4	IPX4
Protección contra descargas eléctricas	-	I	I
Salida Nominal de Agua	L/h	340	450
Peso neto	kg	128	150
Dimensiones (Largo/Ancho/Alto)	mm	1150*450*1330	

(*) +35°C / +7°C Refrigeración

(1) Enfriamiento: Temperatura Aire exterior: 35°C / 24°C. Salida: 12°C. Entrada: 7°C.

(2) Calentamiento: Temperatura Aire exterior: 20°C / 15°C. Agua del tanque 15°C. Calefacción a 55°C.

(3) Calentamiento: Temperatura Aire exterior: 7°C / 6°C. Salida: 45°C. Entrada: 40°C.

(4) Calentamiento: Temperatura Aire exterior: 7°C / 6°C. Salida: 35°C. Entrada 30°C.

(5) Uso en temperatura ambiente: -15°C / 43°C.

(6) En caso de cambios debidos a la mejora del producto, prevalecerá la placa de características.

2. Aspecto del producto y dimensión de la instalación.

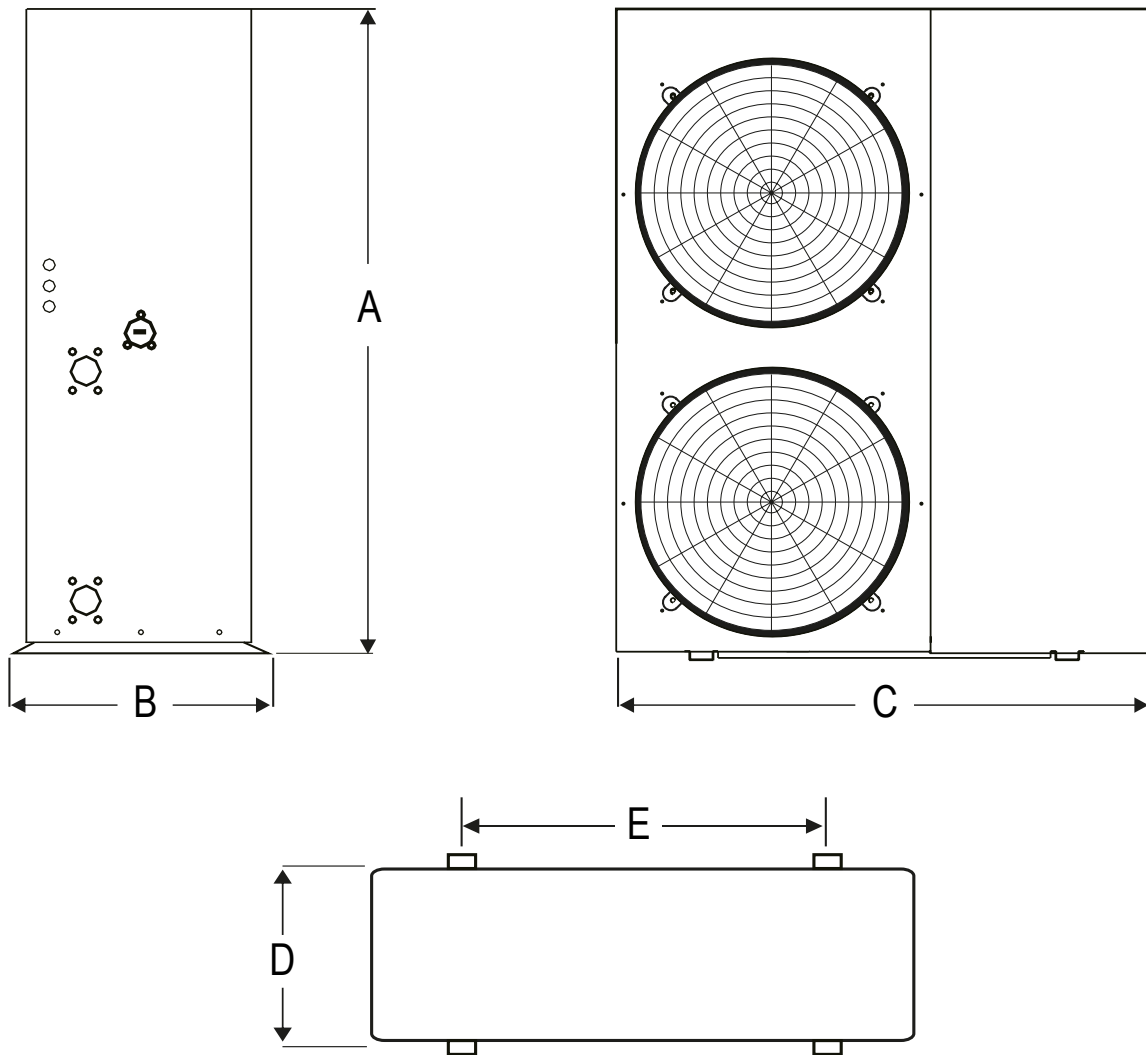

TAMAÑO	13 kW.	18 kW.
A	1330	1330
B	510	510
C	1150	1150
D	480	480
E	870	870

II. INSTALACIÓN

1. Posición de instalación de la unidad exterior de bomba de calor

Instale la unidad de la bomba de calor en un lugar con un buen flujo de aire, tanto fuera como dentro de la unidad. Asegúrese de que haya suficiente espacio alrededor de la unidad para el mantenimiento y el buen funcionamiento, consulte los esquemas y los puntos a continuación:

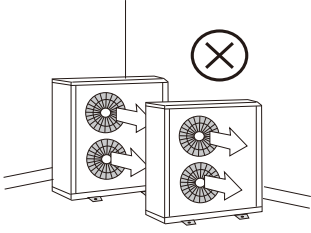
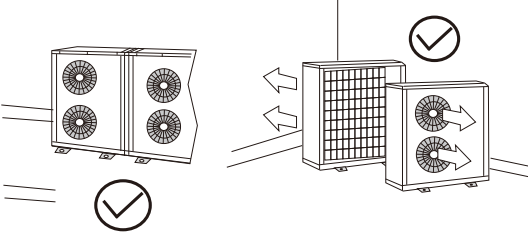
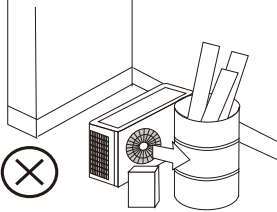
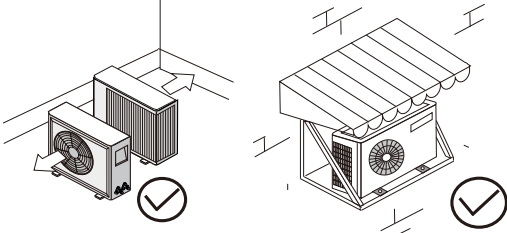
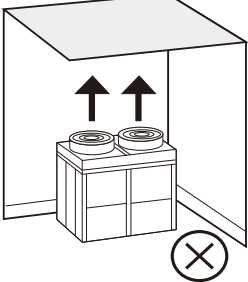
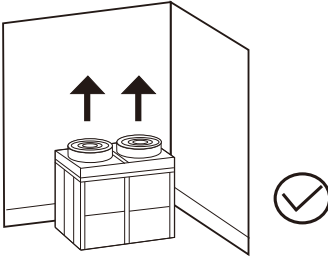
INCORRECTO	CORRECTO
	
	
	

 **AVISO:**

1. Para obtener suficiente aire para la ventilación de la unidad, la posición de instalación debe tener un buen flujo de aire.
2. La posición no debe reflejar el ruido de la salida de aire o la vibración de transferencia.
3. Se recomienda la protección de la luz solar directa.
4. El agua de la lluvia y la descongelación se pueden descargar desde la posición de instalación.
5. En zonas alpinas, la unidad debe estar cubierta por un toldo, en caso de nieve.
6. El aire descargado no debe soplar en el viento predominante.
7. Asegúrese de que la unidad no este directamente enfrentando a su vecino, por molestia del ruido.
8. La posición no debe verse afectada por la basura, el aceite o los materiales inflamables.
9. La posición de instalación no debe verse afectada por el rocío de sal marina o sulfuros cerca de un manantial termal.

10. La unidad se puede instalar en un balcón, techo u otro lugar conveniente siempre y cuando haya una estructura capaz de soportar su peso.
11. El panel de control no debe instalarse en un baño debido a la alta humedad.
12. Deje espacio suficiente alrededor de la unidad para un buen funcionamiento y servicio.
13. Considere la instalación de almohadillas de goma debajo de los pies de la bomba de calor.
14. Utilice pernos de expansión para fijar los pies de la unidad al suelo.
15. Asegúrese de que el agua condensada de la bomba de calor se lleve a un desagüe.

2. Requisitos de instalación

A. Requisitos de instalación espacio del ventilador lateral:

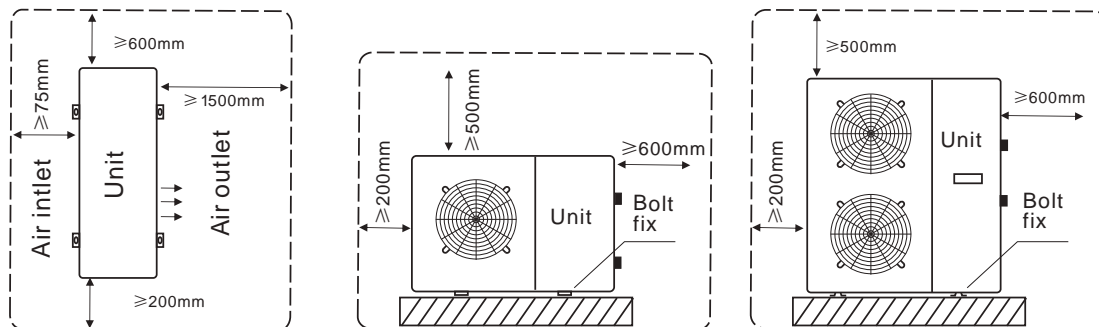

B) Requisitos de instalación espacio del ventilador superior:

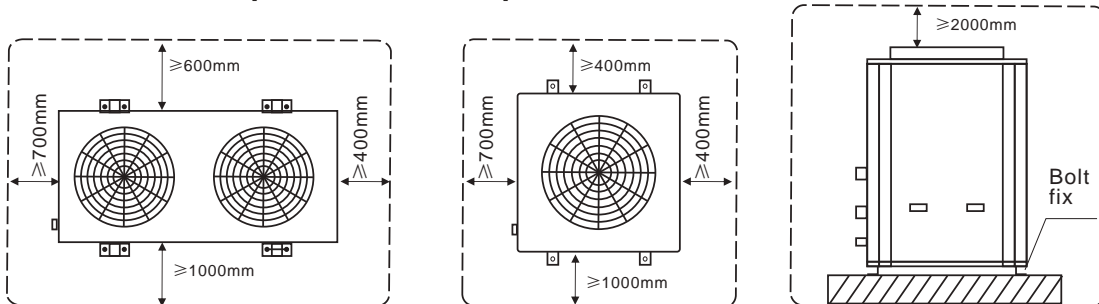

3. Instalación del tanque de almacenamiento (buffer) y tanque de almacenamiento de agua caliente sanitaria (ACS)

- 3.1. Los tanques de ACS y búfer pueden instalarse dentro o fuera.
- 3.2. Ambos tanques deben colocarse verticalmente sobre un zócalo de hormigón o una estructura firme que soporte su peso cuando está lleno de agua y no se inclina o es propenso a caerse durante su vida útil.
- 3.3. El tanque de ACS debe instalarse de acuerdo con las regulaciones locales u otras regulaciones gubernamentales pertinentes. Es mejor instalar el tanque de ACS lo más cerca posible de la salida de agua caliente que tiene el mayor uso, como la cocina.
- 3.4. Algunos códigos de construcción requieren una restricción sísmica. Considere usar bandas de acero inoxidable para asegurar el tanque contra la pared.
- 3.5. Al llenar el tanque de ACS, abra los grifos de agua caliente en la lavandería y la cocina para purgar el aire de las líneas de agua.
- 3.6. Cuando llene el tanque de almacenamiento inercial (buffer), use agua de lluvia pura con inhibidor de moho, agregue glicol si es propenso a las condiciones de congelación, y el PH del agua ideal debería ser de 7.0.
- 3.7. Se deben incluir un tanque de expansión y una válvula de purga en el circuito cerrado hidráulico para permitir que el agua calentada se expanda y el aire se purgue fácilmente del sistema.

4. Sistema de calentamiento de agua con acumulador sanitario

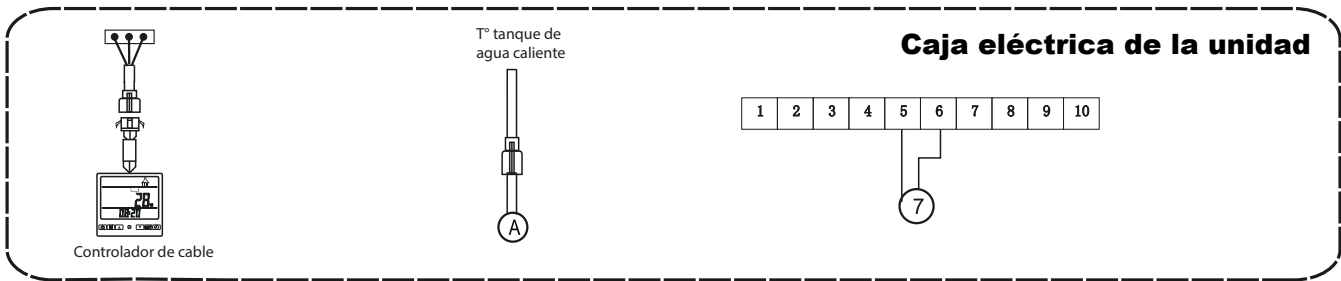

4.1 Diagrama de instalación

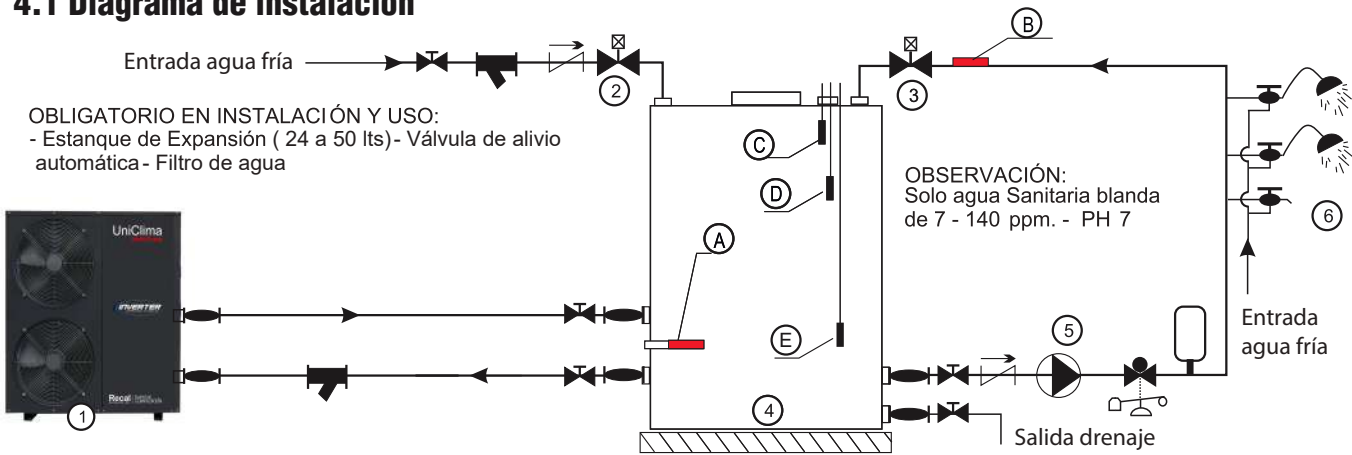

4.2 Diagrama de instalación

OBLIGATORIO EN INSTALACIÓN Y USO:
 - Estanque de Expansión (24 a 50 lts) - Válvula de alivio automática - Filtro de agua

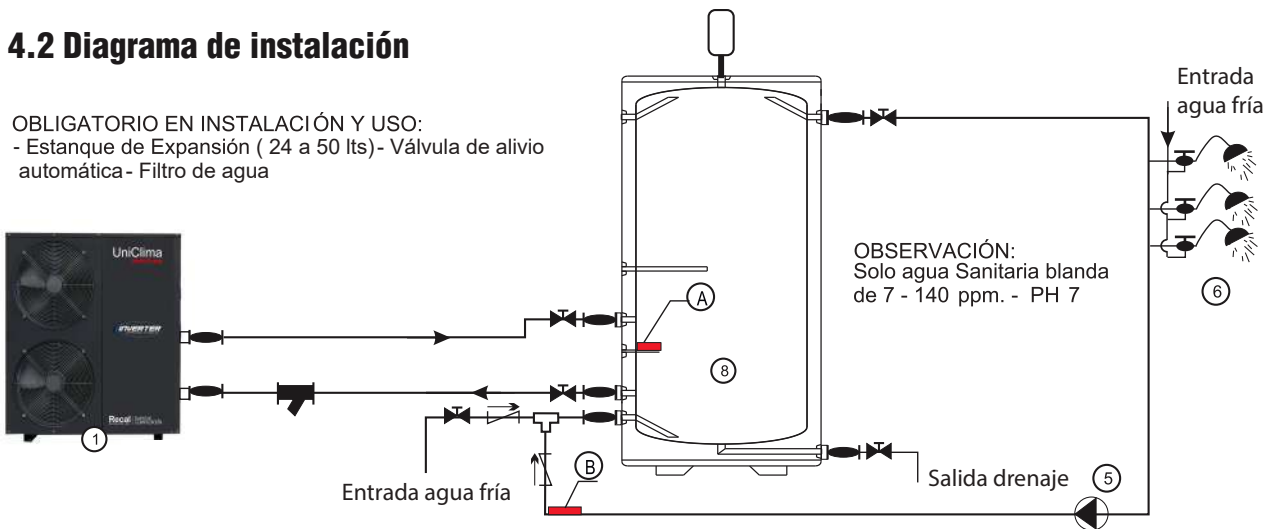

Válvulas	Ducha superior	⑦ Bomba recirculadora de agua caliente
Válvula eléctrica de dos vías	① Unidad exterior Bomba de calor	⑧ Tanque de almacenamiento de presión de red
Válvula de retención	② Válvula entrada agua fría	(A) Temp. tanque de agua caliente
Interruptor presión de agua	③ Válvula de suministro de agua caliente	(B) Temperatura de retorno del Suministro de agua
Sensor T° de agua	④ Tanque de almacenamiento de baja presión	(C) Nivel de agua alto
Tanque de expansión	⑤ Anillo principal Bomba recirculadora	(D) Nivel de agua bajo
	⑥ Baños	

4.3. Instalación calefacción y/o agua caliente sanitaria más frio fancoil

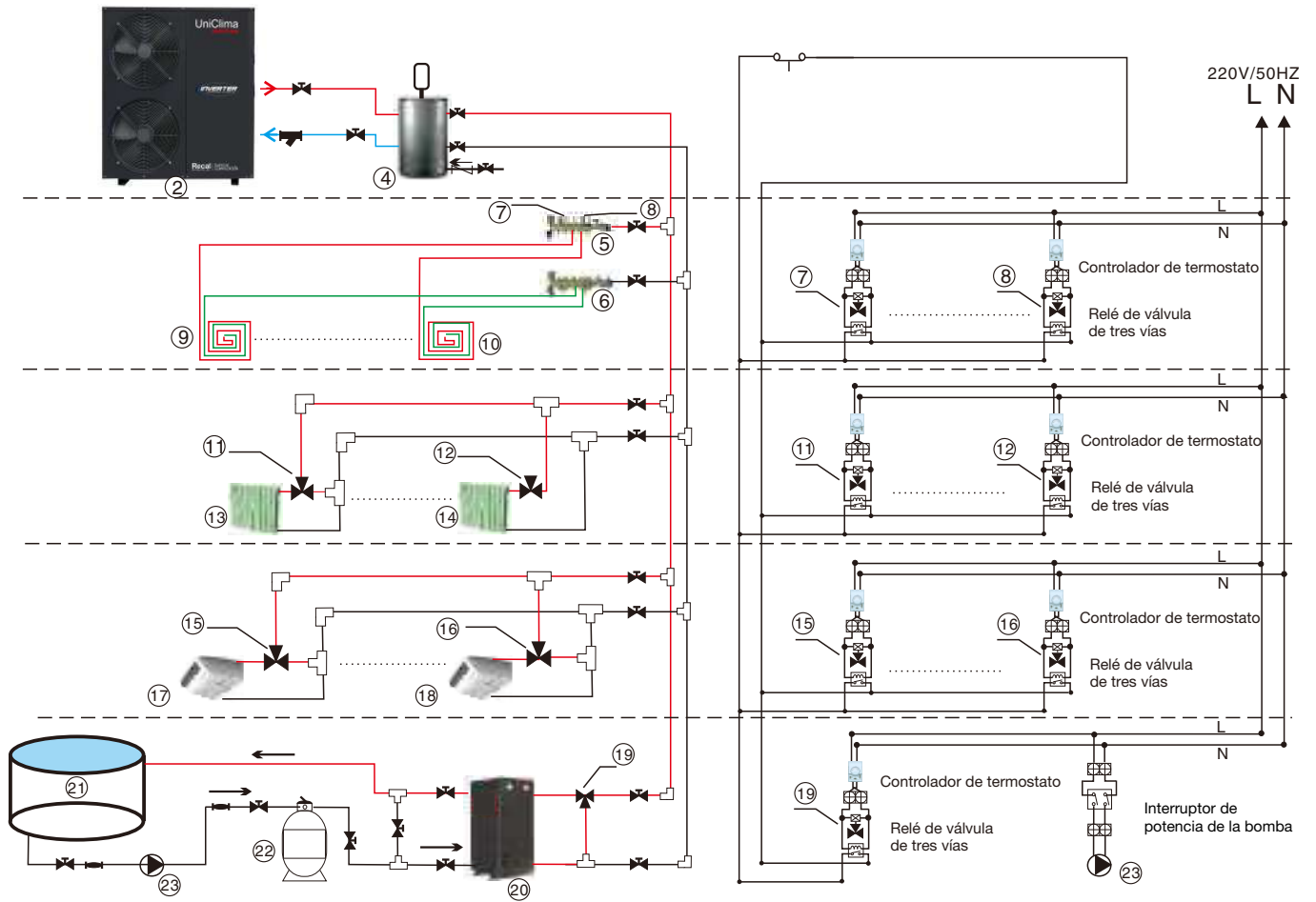
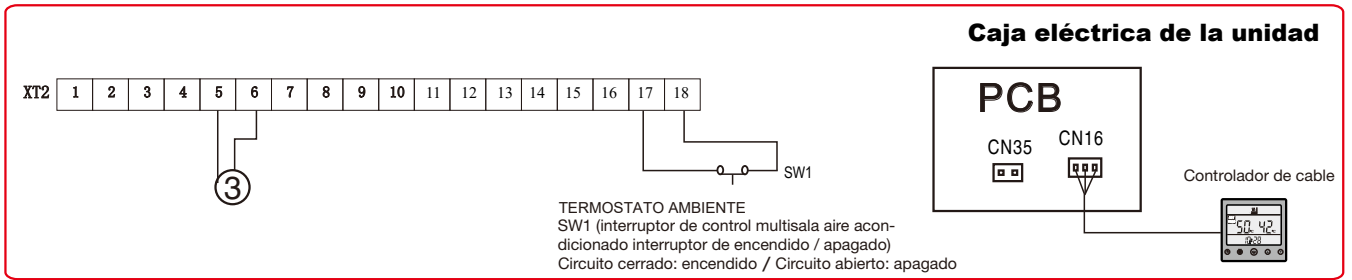

SIMBOLOGÍA

	Conectores flexible	②	Unidad exterior bomba de calor	⑩	Habitación 2 Piso radiante	⑰	Habitación 5 Fancoil
	Válvulas de bola	③	Bomba circuladora agua caliente	⑪	Habitación 3 Válvula eléctrica de tres vías	⑱	Habitación 6 Fancoil
	Válvula eléctrica de tres vías	④	Acumulador inercial	⑫	Habitación 4 Válvula eléctrica de tres vías	⑲	Válvula eléctrica de tres vías piscina
	Válvula de retención	⑤	Colector Unicrom Piso radiante	⑬	Habitación 3 radiadores	⑳	Intercambiador de calor
	Termostato	⑥	Colector Unicrom Piso radiante	⑭	Habitación 4 radiadores	㉑	Piscina
	Estanque de expansión	⑦	Válvula Eléctrica Piso radiante	⑮	Habitación 5 Válvula eléctrica de tres vías Fancoil	㉒	Filtro Piscina
	Bomba de recirculadora	⑧	Válvula Eléctrica Piso radiante	⑯	Habitación 6 Válvula eléctrica de tres vías Fancoil	㉓	Bomba Piscina
		⑨	Habitación 1 Piso radiante				

4.4 Modo de calefacción y refrigeración más esquema de instalación de agua caliente sanitaria

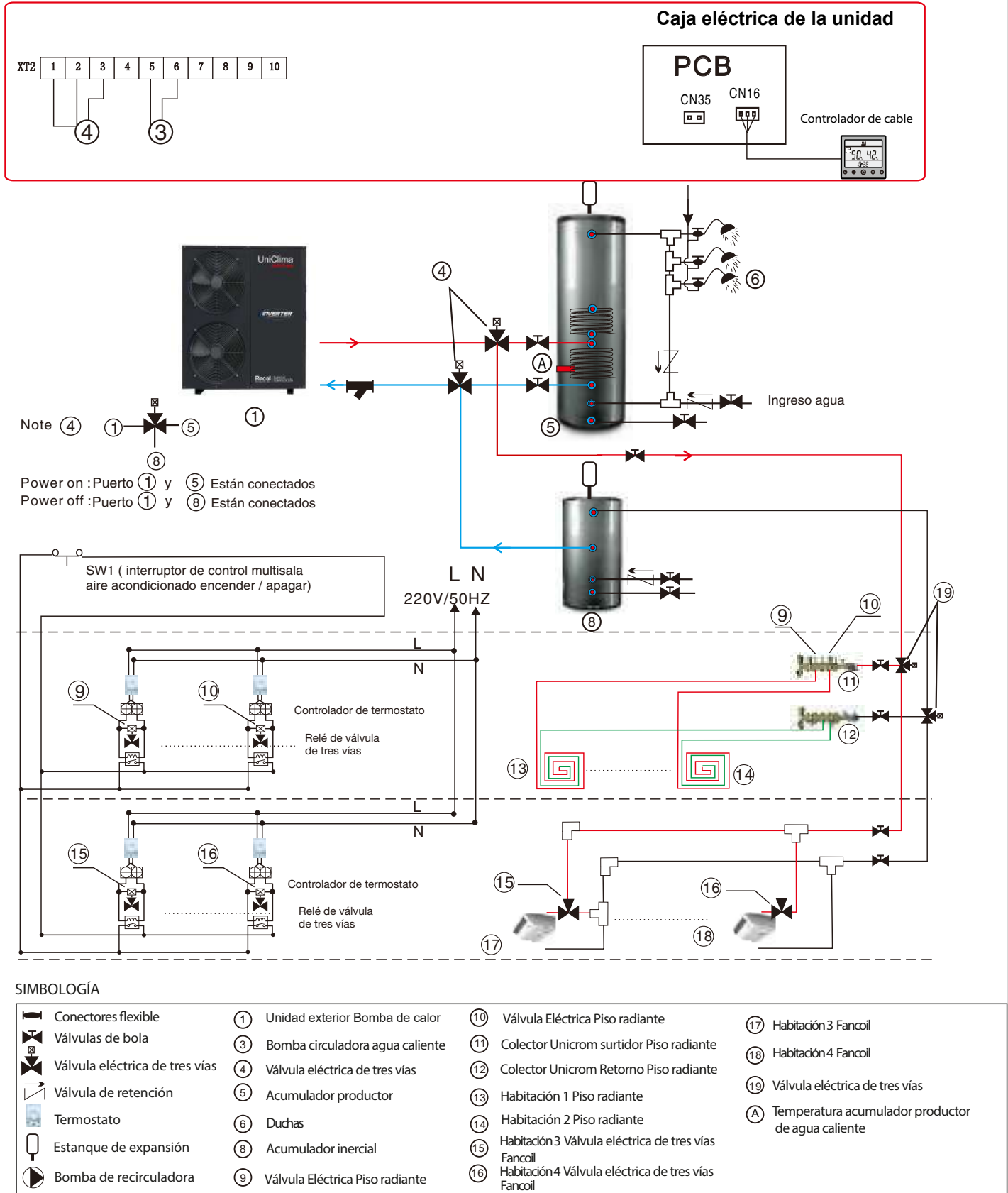

5. Instalación interior de equipos de calefacción y refrigeración

5.1 Los equipos de calefacción y refrigeración, como los fancoils, la calefacción por radiadores o la calefacción por suelo radiante, deben instalarse de acuerdo con los requisitos reglamentarios pertinentes, los planos de diseño de ingeniería y las instrucciones de instalación del fabricante.

5.2 Instale tuberías de drenaje de agua condensada en las unidades de fancoil con líneas de drenaje suaves para que el agua condensada fluya fácilmente.

5.3 Instale tuberías de drenaje de agua condensada al fancoil interior con líneas suaves de drenaje para que el agua condensada fluya más fácil.

6. Cableado eléctrico

6.1. La unidad de bomba de calor exterior debe instalarse de acuerdo con las regulaciones eléctricas.

6.2. El cable de alimentación de la unidad exterior debe soportar los requisitos máximos de corriente de arranque.

6.3. El circuito de alimentación de la unidad exterior debe tener un cable de conexión a TIERRA, que debe conectarse con un cable de tierra externo confiable y efectivo.

6.4. El cableado debe ser instalado por técnicos calificados con referencia al diagrama del circuito.

6.5. El Diseño de las líneas eléctricas y las líneas de señal debe ser limpio, racional y fuerte, con líneas débiles separadas para que no puedan interferir entre sí.

6.6. Cuando las líneas eléctricas y las líneas de control son paralelas, los cables deben colocarse dentro de un tubo aislante, con la distancia adecuada entre las líneas.

6.7. Para la conexión eléctrica de la unidad, lleve el siguiente cableado a través del conjunto de orificios de cableado a la caja eléctrica, luego conéctelos a los terminales apropiados en la caja eléctrica de acuerdo con el diagrama de cableado:

- Línea eléctrica. • Control remoto de tres líneas centrales. • Línea eléctrica del calentador eléctrico. • Control de la bomba de agua de circulación solar. • Elemento de refuerzo eléctrico del tanque de agua.
- Línea de detección de temperatura. • Colector solar de la línea de sensores de temperatura. • Equipo terminal. • Líneas unitarias.

7. Instalación del detector de temperatura

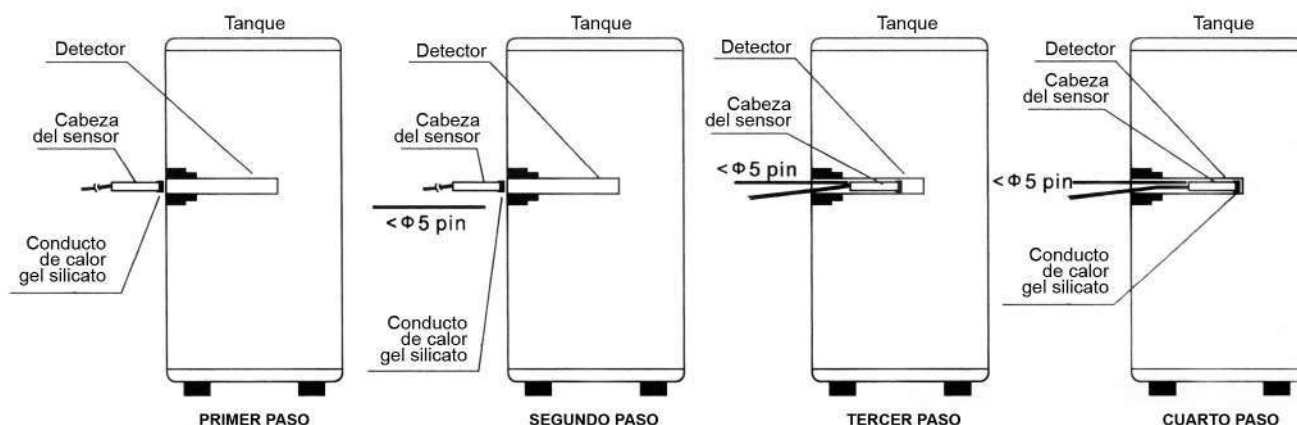

7.1. En primer lugar, aplique silicona conductora de calor en la parte frontal del sensor de temperatura, luego insértela en el detector de temperatura.

7.2 Luego, empuje el sensor de temperatura con el pin hasta el final del detector de temperatura, luego marque el nivel del pin en el detector de temperatura.

7.3. A continuación, saque la clavija y compruebe que la posición de la marca está al mismo nivel que la entrada del detector de temperatura y compruebe si el sensor está insertado en el terminal de la tubería.

7.4. Finalmente, selle la entrada del detector de temperatura con silicona y mantenga la entrada del detector de temperatura en posición vertical durante aproximadamente una hora.

8. Selección de cables eléctricos

8.1. Recomendamos la siguiente especificación de cableado para evitar dificultades al arrancar el compresor desde la caída de voltaje inicial:

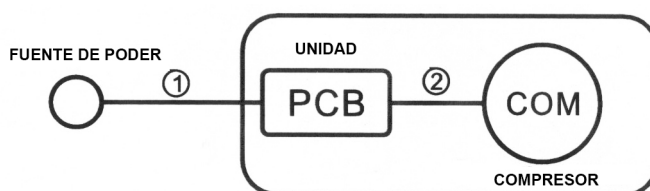

8.2 Tabla de tamaño cableado eléctrico

Corriente de inicio (A)	Marca 1 (T° de resistencia al calor sobre 60°C)						Marca 2 (T° de resistencia al calor sobre 120°C)
	Dentro 5m	Dentro 10m	Dentro 15m	Dentro 20m	Dentro 30m	Dentro 50m	Dentro 1m
Bajo 20	2.0	2.0	2.0	3.5	5.5	8.0	2.0
Bajo 30	↑	↑	3.5	5.5	↑	14.0	↑
Bajo 40	↑	3.5	5.5	↑	8.0	↑	↑
Bajo 50	↑	↑	↑	8.0	14.0	22.0	↑
Bajo 60	↑	5.5	↑	↑	↑	↑	↑
Bajo 70	3.5	↑	8.0	14.0	↑	↑	3.5
Bajo 80	↑	↑	↑	↑	22.0	30.0	↑
Bajo 90	↑	↑	14.0	↑	↑	↑	↑
Bajo 100	↑	8.0	↑	↑	↑	38.0	↑
Bajo 110	↑	↑	↑	↑	↑	↑	↑
Bajo 120	5.5	↑	↑	22.0	30.0	↑	↑
Bajo 140	↑	14.0	↑	↑	↑	50.0	5.5
Bajo 160	↑	↑	22.0	↑	↑	↑	↑
Bajo 180	↑	↑	↑	↑	38.0	60.0	8.0
Bajo 200	8.0	↑	↑	30.0	↑	↑	↑
Bajo 220	↑	↑	↑	↑	50.0	80.0	↑
Bajo 240	↑	↑	↑	↑	↑	↑	14.0

*Condición de instalación de la fuente de alimentación: El espacio de contacto del disyuntor debe ser de más de 3 mm, use solo cable de cobre.

8.3. Precaución en CONEXIÓN A TIERRA. El protector interno del motor no protege el compresor contra todas las condiciones posibles. Asegúrese de que el sistema esté correctamente CONECTADO A TIERRA cuando se instale en el campo.

8.4. Advertencia: Para evitar incendios, descargas eléctricas y otros accidentes, utilice únicamente la tensión de alimentación indicada en la etiqueta.

8.5. Para proteger las líneas eléctricas, se deben arreglar adecuadamente para que no se dañen y las personas no puedan tropezar con ellas. Preste especial atención a la colocación y el funcionamiento de los enchufes eléctricos, que deben enchufarse fácilmente en la toma de corriente.

8.6. No sobrecargue los enchufes de pared ni la línea del cable de alimentación. La sobrecarga puede provocar un incendio o una descarga eléctrica.

8.7. Asegúrese de que su toma de corriente eléctrica sea adecuada para la carga de alimentación y que esté correctamente conectada a tierra.

8.8. Tabla de especificaciones de cableado de potencia:

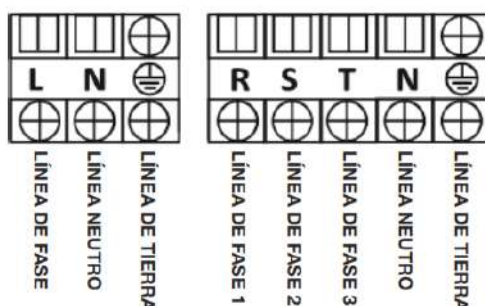

Modo	Suministro EE	Línea de fase	Línea cero	Línea tierra	Largo max. línea	Línea de señal	Línea de asistencia sensor de T°	Largo max. línea
040ZA/P(B01)	220V/1PH/50Hz	4.0mm ²	4.0mm ²	4.0mm ²	15 m	0.5 mm ²	0.5 mm ²	50m
060ZA/P(B01)	220V/1PH/50Hz	6.0mm ²	6.0mm ²	6.0mm ²	15 m	0.5 mm ²	0.5 mm ²	50m

Nota:

1. La puesta en marcha del equipo debe ser realizada por un técnico instalador calificado.
2. Utilice cobre con aislamiento de PVC para el cableado anterior
3. Si su instalación requiere un cableado más largo que el especificado en la tabla anterior, contáctese con su instalador o Siddons.

9. Operación de prueba por instalador calificado

9.1 Comprobaciones previas a la puesta en marcha:

- Verificar instalación de filtro de agua.
- Controlar todo el sistema de tuberías. Asegúrese de que el volumen de agua en el sistema esté lleno y que el aire se haya agotado por completo. Compruebe si las válvulas de agua están abiertas en todo el sistema.
- Compruebe el aislamiento térmico de la tubería, asegúrese de que las tuberías relevantes estén correctamente rezagadas.
- Comprobar el suministro eléctrico y el sistema de distribución. Verifique si el voltaje de la fuente de alimentación es normal, los tornillos accesorios de distribución de energía están apretados, la fuente de alimentación cumple con el diagrama de cableado y las especificaciones de la unidad y si el cableado está correctamente CONECTADO A TIERRA.

- Compruebe la bomba de calor. Asegúrese de que todos los tornillos estén apretados. Verifique que la luz indicadora se señal (verde) del panel de control de la unidad esté normalmente iluminada y que la luz indicadora de falla (roja) esté encendida.
- Conecte los manómetros a las válvulas de succión Schrader en preparación para verificar la presión del refrigerante durante la operación. Desconéctelos cuando la prueba sea satisfactoria.

9.2 Puesta en marcha

- Presione on / off en el control remoto, la bomba de agua y el ventilador deberían comenzar a trabajar inmediatamente. El compresor debe arrancar poco después. Observe y determine si hay algún sonido anormal durante la operación. Pare para revisar la unidad si hay un sonido anormal. La unidad exterior debe continuar funcionando solo cuando no hay sonido anormal.
- Compruebe si la presión del sistema es normal 1.5 BAR.
- Compruebe si la potencia eléctrica de entrada y la corriente de la unidad y la corriente de la unidad se encuentran dentro de los parámetros establecidos en este manual. Si no es así, pare la unidad y verifíquela.
- Observe si la temperatura del agua de salida es normal.

9.3 Los parámetros del control remoto han sido preajustados de fábrica. Le recomendamos que deje estos parámetros como se establece.

III. USO

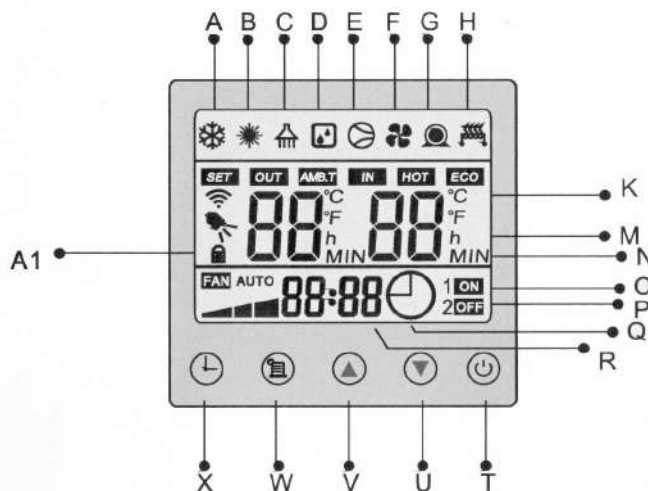

1. La interfaz de usuario y la función se muestran a continuación

SÍMBOLO	ÍCONO	INSTRUCCIONES
A	❄️	Modo frío
B	☀️	Modo calentamiento
C	🔥	Modo agua caliente
D	🧊	Modo descongelamiento
E	🔄	Funcionamiento compresor
F	🌀	Funcionamiento ventilador
G	🚰	Func. Bomba de agua
H	🔌	Calefacción eléctrica auxiliar
K	°C	Temperatura
M	h	Horas
N	MIN	Minutos
O	ON	Temporizador ON
P	OFF	TEmporizador OFF
Q	🕒	Seteo hora
R	88:88	Hora
T	🔌	Encendido - apagado
U	⏴	Botón bajar
V	⏵	Botón subir
W	🔍	Botón función
X	🕒	Botón temporizador
A1	🔒	Bloqueado





2. Uso del controlador de cable

2.1 Bloqueo / desbloqueo del teclado.





Sin operación del control durante 30 segundos, el icono  aparecerá en el controlador. Significa que el teclado está bloqueado. Presione sin soltar  durante 3 segundos y se desbloqueará.

2.2 ENCENDER / APAGAR la unidad

En estado de espera, presione el botón  durante 5 segundos para encender la unidad; el icono del modo de operación aparecerá en el controlador. Presione el botón  otra vez, apague la unidad. Se muestra en estado de espera.



2.3 Modificar la temperatura ajustada

En estado de funcionamiento, presionando los botones  y  se pueden modificar la temperatura establecida; en el modo de agua caliente, puede modificar la temperatura de configuración del tanque de agua caliente. Bajo el modo de aire acondicionado, presionando el botón  y el botón  se puede modificar la temperatura establecida del agua de entrada.

2.4 modo de selección

Bajo el estado de ejecución, mantenga presionado el botón  para cambiar el modelo en ejecución.



En el modo de agua caliente, la temperatura en el lado izquierdo del control alámbrico es la temperatura establecida del tanque de agua caliente, y en el lado derecho es la temperatura real del tanque de agua caliente.



Modo de aire acondicionado (incluido el modo de calefacción y el modo de enfriamiento), la temperatura en el lado izquierdo del control alámbrico es la temperatura establecida del ambiente interior (calefacción o enfriamiento), y en el lado derecho es la temperatura real de la entrada de agua.



Entre el modo de agua caliente y el modo de aire acondicionado, el modo de agua caliente es prioridad predeterminada de la unidad. Por lo tanto, la unidad funciona con agua caliente al principio, la temperatura en el lado izquierdo del control alámbrico es la temperatura establecida en el modo de acumulador de agua caliente 50°C y en el lado derecho es la temperatura real del acumulador de agua caliente 30°C. Cuando la temperatura del acumulador de agua llegue a la temperatura de seteo del tanque de agua, la unidad ejecutará el modo de aire acondicionado de acuerdo con la temperatura ambiente.

2.5 Cambio de grado °C a grados °F

Presione al mismo tiempo el botón de función y botón hasta que cambie.

2.6 Ajuste del reloj

Presione brevemente el botón , la hora del controlador parpadeará, en este momento presione el botón para confirmar, después de confirmar que el icono de la hora parpadeará, presione y para cambiar las horas. Pulsar nuevamente el botón puede cambiar los minutos. Confirme la hora correcta, presione el botón para salir de la configuración.

2.7 Ajuste de encendido / apagado del temporizador de la unidad (son las horas que desea que funcione su equipo)

En standby o modo espera, mantenga presionado el botón , escuchará un sonido de "beep", ingrese la primera configuración de temporizador de grupo, puede ver el icono **1 ON** en la esquina superior derecha del botón en el controlador y el icono , **1 ON** y la hora de encendido del controlador parpadearán, presione nuevamente , la hora parpadeará, y ahora puede presionar o para cambiar el tiempo por horas. Finalice el ajuste 1 de las horas, vuelva a presionar nuevamente, el tiempo de minutos parpadeará, presione para cambiar el tiempo, la unidad enciende el ajuste del temporizador. Luego presionar brevemente , el icono , **OFF** y la hora del controlador destellarán, presione , la hora parpadeará, y luego presionar para cambiar la hora. Finalice la configuración de las horas, vuelva a presionar brevemente los minutos parpadearán, presione para cambiar los minutos, en este momento finaliza la unidad, apague el ajuste del temporizador.

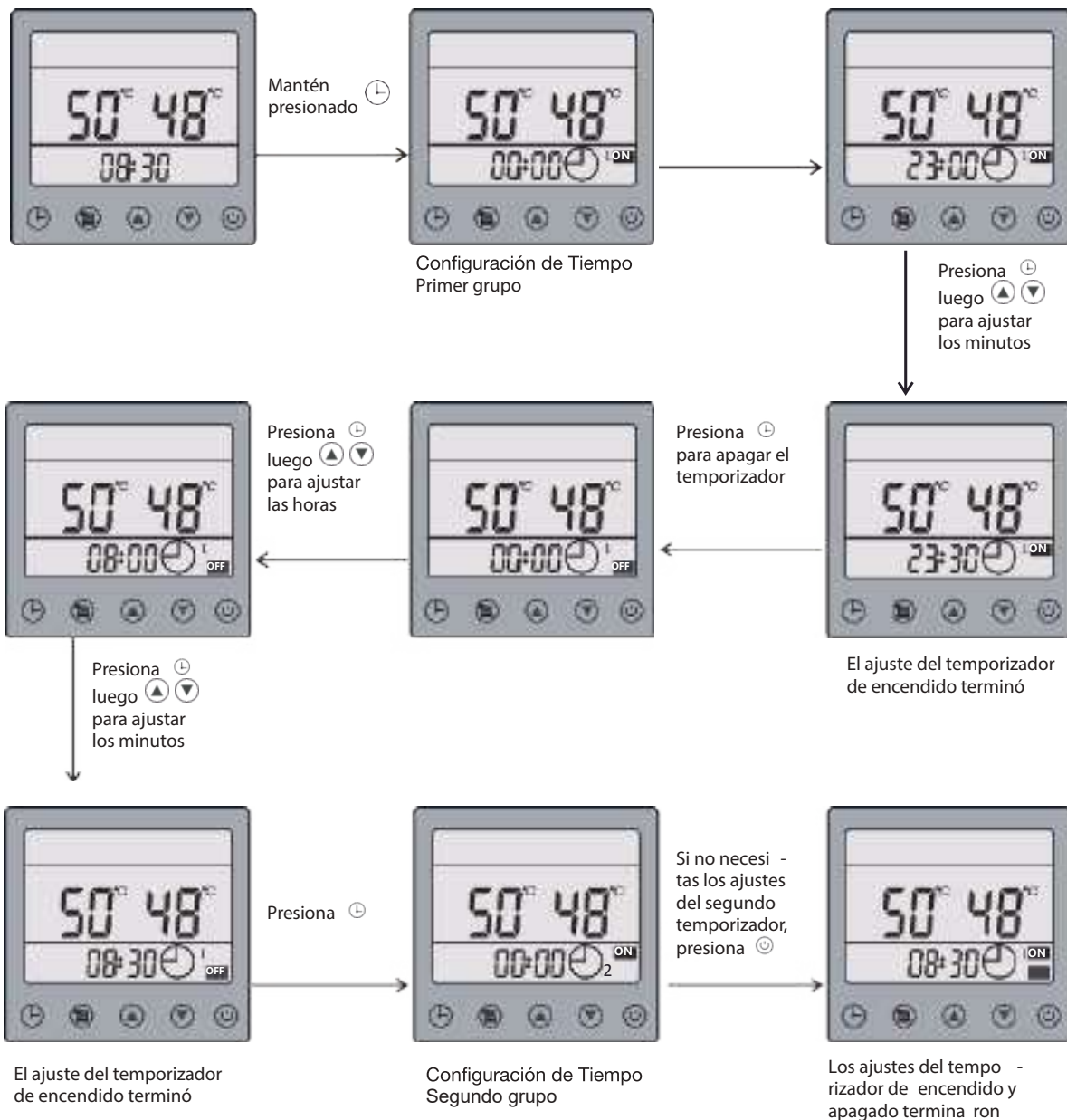

Luego, si presiona de nuevo , esta vez ingrese el SEGUNDO temporizador del grupo de configuración, puede ver el icono **2 ON** en la esquina derecha del botón en el controlador y el icono , **2 ON** y el tiempo del controlador parpadeará. La configuración del temporizador del segundo grupo está como el primer grupo, si no necesita la segunda presione para salir de la configuración del temporizador a la interfaz principal.



2.8 Ajustar el uso de temporizador - enciender / apagar





Mantén presionado ⊕, el grupo 1 del temporizador está encendido. Si presiona 🕒, la unidad cancelará el temporizador del grupo 1. Entonces ahora parpadea el grupo 1 del temporizador y **OFF**, si presiona 🕒, la unidad cancelará el temporizador del grupo 1. Cuando el grupo 2 y el encendido están parpadeando, si presiona 🕒, la unidad cancelará el temporizador del grupo 12 activado. Entonces ahora parpadea el grupo 2 de temporizador y apagado, si presiona 🕒, la unidad cancelará el temporizador de grupo 2 desactivado.

2.9. Comprobación del parámetro en ejecución

En la interfaz principal presione  5 segundos para ingresar a la interfaz de parámetros en ejecución. Luego presione el botón  o  para verificar los parámetros de funcionamiento.





Display	Descripción
1	Frecuencia compresor DC Inverter
2	Compresor monofásico (corriente)
3	Voltaje BUS DC
4	Temperatura modo IPM
5	Voltaje AC
6	Corriente AC
7	Potencia operación corriente compresor
8	Velocidad ventilador
9	Máxima temperatura de aire deseada de retorno
10	Máxima temperatura de aire actual de retorno
11	Pasos de la válvula de expansión electrónica del circuito principal
12	Paso de válvula de expansión electrónica de lazo auxiliar
13	Valor de alta presión
14	Temperatura de evaporación de saturación de alta presión
15	Descarga sobrecalentamiento
16	Baja presión del circuito principal y baja presión saturación temperatura de evaporación del circuito principal
17	Evaporación de saturación de baja presión del circuito principal
18	Valor auxiliar deseada de sobre corriente
19	Valor auxiliar actual de sobre corriente
20	Válvula de baja presión de lazo auxiliar
21	Valor de temperatura de entrada auxiliar
22	Valor de temperatura de salida auxiliar
23	Valor de temperatura de descarga
24	Temperatura de la bobina exterior
25	Temperatura ambiente exterior
26	Temperatura ambiente interior
27	Temperatura de la bobina interior
28	Temperatura de entrada de agua
29	Temperatura de salida de agua
30	Temperatura del aire de retorno
31	Estado del interruptor de encendido / apagado CA
32	Selección del interruptor de encendido / apagado CA 0:apagado 1: encendido
33	Estado de la bomba de agua

2.10. Comprobación y ajuste de los parámetros del sistema

En la interfaz principal mantenga pulsado  por 5 s para entrar en la interfaz de parámetros del sistema. Luego, presione el botón  o  para verificar los parámetros de ejecución. Presione el botón  para cambiar el valor.

Parámetro	Instrucción	Rango	Por defecto
00	Diferencia de temperatura en el modo de calefacción / refrigeración entre la unidad parada y reinicio	1-15°C	5°C
01	Modo de funcionamiento de la bomba de agua en modo de calefacción / refrigeración. 0: funcionamiento a intervalos 1: sigue el compresor 2: funciona todo el tiempo	0 / 1 / 2	2
02	Intervalo de tiempo de funcionamiento de la bomba de agua	1-30 min	5

2.11. Obligado a descongelar

En el modo de calefacción, presione  y  al mismo tiempo durante 5 segundos puede ejecutar el modo de descongelación, y el icono  parpadeará, presione  y  al mismo tiempo durante 5 segundos salga del modo de descongelación.

IV. CONTROL REMOTO WIFI

- Instale la aplicación "Smart Life"

Método 1: Busque "Smart life" en su tienda de aplicaciones. Haga clic en "INSTALAR".

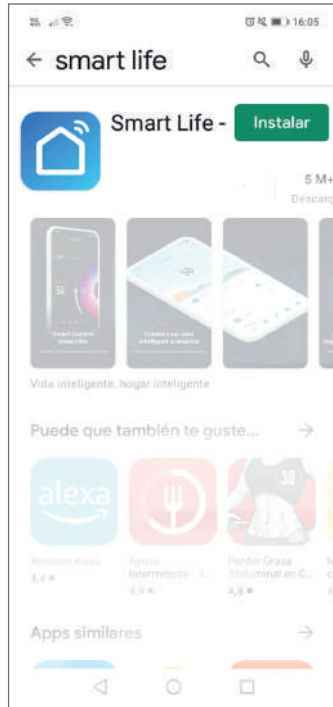

Método 2: Escanee el código QR.

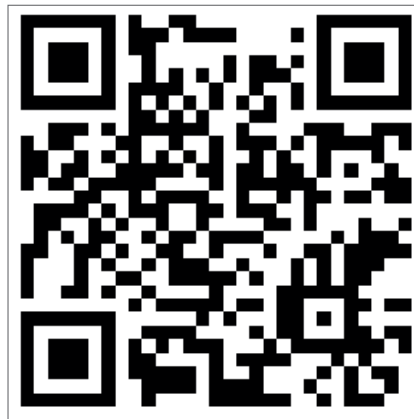

● Registro y configuración de software

Si tiene una cuenta,
haga clic directamente
para iniciar sesión



Si no tiene cuenta
haga clic en el enlace
"Crear un nuevo
usuario" para entrar
en la interfaz del
método de registro



Ingrese y siga las indicaciones de la página para completar el registro.



● Inicio de sesión de usuario

Una vez el registro sea exitoso, el software saltará a la pantalla de inicio de sesión, ingrese el “**nombre de usuario**” y la “**contraseña**”, de clic en “**Iniciar sesión**”.



El teléfono móvil primero debe conectarse a la red a través de WIFI.



Después que el usuario inicia sesión en el software, debe enlazar el dispositivo. Haga clic en la esquina superior derecha para hacer un enlace “+” o en “**Añadir dispositivo**”.



Ingrese a la interfaz “**Electrodoméstico grande**” y luego haga clic en el dispositivo conectado “**Aire Acondicionado (WIFI)**”.



Verifique que la red se encuentre a **2.4 GHz**, ingrese la "**contraseña**" correcta de WIFI, y de clic en "**siguiente**".



Presione los botones "⊕+☰+▼" al mismo tiempo hasta que se escuche un "bip", luego hay un símbolo "≡" que parpadea rápidamente en la pantalla en el panel de control, lo que significa que la bomba de calor entra en el estado de coincidencia WIFI. Si fracasa en el primer intento debe esperar 3 minutos para volver a entrar al panel de control y entrar a la red de distribución, repitiendo el paso descrito anteriormente.

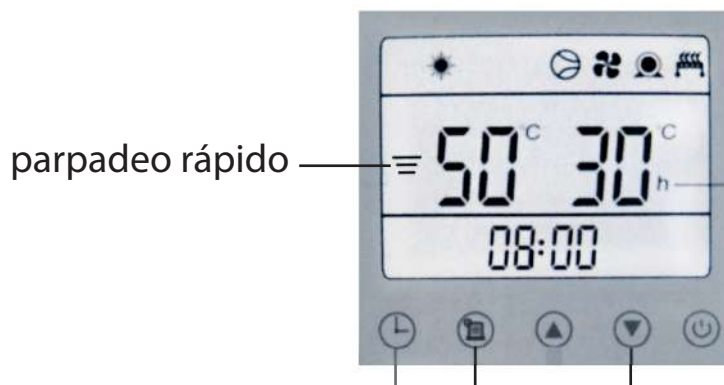

pulsación larga al mismo tiempo hasta que se escuche un "bip" sonoro

Confirme que el indicador "≡" parpadea rápidamente, a continuación, de clic en "**siguiente**".

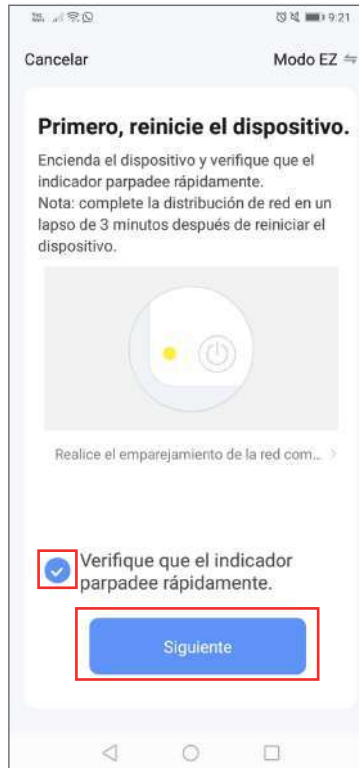

Comenzará a añadir el dispositivo, después de la finalización de la conexión, puede modificar el nombre de la máquina y la posición, finalmente, haga clic en "**Completado**".

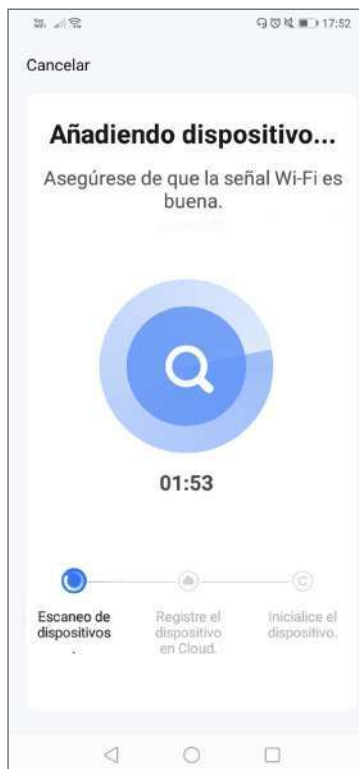

V. MANTENIMIENTO Y REPARACIÓN

1. Nota.

- 1.1 Compruebe si el equipo de escape está correcto.
- 1.2 Mantenga el ambiente de la unidad seco, limpio y con buena ventilación. Limpie el intercambiador de aire lateral regularmente (una vez cada 1-2 meses) para mantener una alta eficiencia de intercambio y ahorrar energía.
- 1.3 A menudo, compruebe el rendimiento de todas las piezas de la unidad. Compruebe si la presión de trabajo del sistema refrigerante es normal. Repare y cambie las piezas oportunamente si hay alguna anomalía.
- 1.4 A menudo, verifique si el cableado del sistema eléctrico y de potencia está apretado y si las partes eléctricas funcionan de manera anormal o huelen mal. Repare y cambie las piezas oportunamente si hay alguna anomalía.
- 1.5 Para verificar el funcionamiento de cada proceso en la unidad, debes mantener o cambiar a tiempo la presión de funcionamiento del sistema de refrigerante.
- 1.6 Para verificar la fuente de alimentación y la conexión del cable con frecuencia, hay una acción anormal o mal olor en el componente eléctrico. Si lo hay, manténgalo o cámbielo a tiempo.
- 1.7 Este aparato está diseñado para ser utilizado por usuarios expertos o capacitados en tiendas, en la industria ligera, agrícola o para su uso comercial por personas no profesionales. Las instrucciones incluyen una advertencia para desconectar el aparato de su fuente de energía durante el servicio o reemplazar.

2. Tabla indicadora de mal funcionamiento.

Determine y resuelva el mal funcionamiento por código de falla como se muestra abajo:

PANTALLA CONTROLADOR CABLE	SIGNIFICA	SOLUCIÓN
F0	Fallo de comunicación de la placa de conducción	<ol style="list-style-type: none"> 1. Compruebe la conexión de la línea de comunicación entre la placa principal y la placa modular. 2. Compruebe si la placa principal coincide con la placa modular. 3. Reemplace el tablero principal o el tablero modular.
F1	Fallo de comunicación del controlador	<ol style="list-style-type: none"> 1. El controlador no coincide con la placa principal, cambie la placa principal o el controlador. 2. La línea de comunicación del controlador (línea de extensión) se conecta incorrectamente. 3. La línea de comunicación del controlador (línea de extensión) tiene interrupción de circuito. 4. Terminal de comunicación (línea de extensión) no conecta al terminal derecho en la placa principal.
F2	Fallo de inicio del compresor	Por favor, consulte con el distribuidor
F3	Fallo de inicio del compresor	Por favor, consulte con el distribuidor
F4	Falla modular IPM	Por favor, consulte con el distribuidor
F5	Temperatura de descarga del compresor protección demasiado alta	Por favor, consulte con el distribuidor
F6	Protección del motor del ventilador DC	Por favor, consulte con el distribuidor
E0	Sensor de temperatura de agua de entrada	Por favor, compruebe si el sensor de temperatura esta conectado
E1	Sensor de temperatura del agua de salida	Por favor, compruebe si el sensor de temperatura esta conectado

PANTALLA CONTROLADOR CABLE	SIGNIFICA	SOLUCIÓN
E2	Fallo de sensor de temperatura de la bobina de condensación (en modo enfriamiento)	Por favor, compruebe si el sensor de temperatura esta conectado
E3	Fallo de comunicación del controlador	Por favor, compruebe si el sensor de temperatura esta conectado
E4	Fallo de sensor de temperatura de la bobina (en modo calefacción)	Por favor, compruebe si el sensor de temperatura esta conectado
E5	Fallo del sensor de temperatura ambiente	Por favor, compruebe si el sensor de temperatura esta conectado
E6	Fallo del sensor de temperatura de descarga	Por favor, compruebe si el sensor de temperatura esta conectado
E7	Falla de la succión del sensor de temperatura EVI	Por favor, compruebe si el sensor de temperatura esta conectado
E8	Fallo del sensor de alta presión	Por favor, compruebe si el sensor de temperatura esta conectado
E9	Fallo del sensor de baja presión	Por favor, compruebe si el sensor de temperatura esta conectado
EA	Falla del sensor de entrada de temperatura EVI	Por favor, consulte con el distribuidor
EE	Fallo EE exterior	Por favor, consulte con el distribuidor
EF	Fallo EE de la palanca de conducción	Por favor, consulte con el distribuidor
P7	Protección de alta presión	<ol style="list-style-type: none"> 1. Compruebe si la temperatura del agua de entrada es demasiado alta o y si está bloqueada. 2. Compruebe si la pala del ventilador está sucia, esto influirá en la eficiencia en el intercambiador de calor. 3. Compruebe si el refrigerante es demasiado. 4. Comprobar si la temperatura del agua es demasiado alta.
P8	Protección de baja presión	<ol style="list-style-type: none"> 1. Compruebe si la unidad tiene fugas de refrigerante 2. Después de confirmar si hay fugas de refrigerante, repare y aspire, luego llene el refrigerante de acuerdo a la placa de identificación.
PC	Protección del switch de flujo de agua	1. Verifique que el sistema de agua sea normal o no, el flujo de agua es menor que antes.
H1	Diferencia de temperatura del agua de entrada y del agua de salida protección demasiado grande	2. Compruebe si la unidad funciona con normalidad o no, la temperatura de descarga, la presión del sistema es normal o no.
P1	Protección Corriente AC	Por favor, consulte con el distribuidor
P2	Protección del compresor fase de corriente	Por favor, consulte con el distribuidor
P3/P4	Tensión AC demasiado alta o protección demasiado baja	Por favor, consulte con el distribuidor
P5	Temperatura modular IPM demasiado alta	Por favor, consulte con el distribuidor

PANTALLA CONTROLADOR CABLE	SIGNIFICA	SOLUCIÓN
P6	Protección de temperatura demasiado alta condensación (en modo enfriamiento)	1. Verifique que el sistema de agua sea normal o no, el flujo de agua es menor que antes. 2. Compruebe si la unidad funciona con normalidad o no, la temperatura de descarga, la presión del sistema es normal o no.
P9	En modo refrigeración, temperatura de la bobina demasiado alta / protección demasiado baja	1. La temperatura ambiente está por encima del rango de temperatura de funcionamiento de la unidad, verifique las condiciones de funcionamiento de la unidad. 2. Si es un problema del sensor de temperatura, reemplace el sensor de temperatura del agua de salida.
PH	En modo calefacción / agua caliente, temperatura ambiente demasiado alta / protección demasiado baja. En modo refrigeración, temperatura ambiente demasiado baja o demasiado alta protección	1. La temperatura ambiente está por encima del rango de temperatura de funcionamiento de la unidad, verifique las condiciones de funcionamiento de la unidad. 2. Si es un problema del sensor de temperatura, reemplace el sensor de temperatura del agua de salida.
PA	En modo refrigeración la protección anticongelante del serpentín.	Por favor, consulte con el distribuidor
PH	En modo calefacción la temperatura del serpentín protección demasiado alta	Por favor, consulte con el distribuidor
H4	La unidad enciende / apaga la protección	Comprobar el interruptor de encendido / apagado
PL	En modo refrigeración, temperatura ambiente demasiado baja o demasiado alta protección	1. La temperatura ambiente está por encima del rango de temperatura de funcionamiento de la unidad, verifique las condiciones de funcionamiento de la unidad. 2. Si es un problema del sensor de temperatura, reemplace el sensor de temperatura del agua de salida.
ED	Fallo del sensor de temperatura del agua caliente	Por favor, compruebe si el sensor de temperatura sanitario está conectado.

Nota: Presione el botón  durante 5 segundos para ver el registro de fallas actual.

VI. DIAGRAMA DE CABLEADO

MONOBLOCK 13 KW - CÓD: AABCW040WF
 MONOBLOCK 18 KW - COD: AABCW060WF

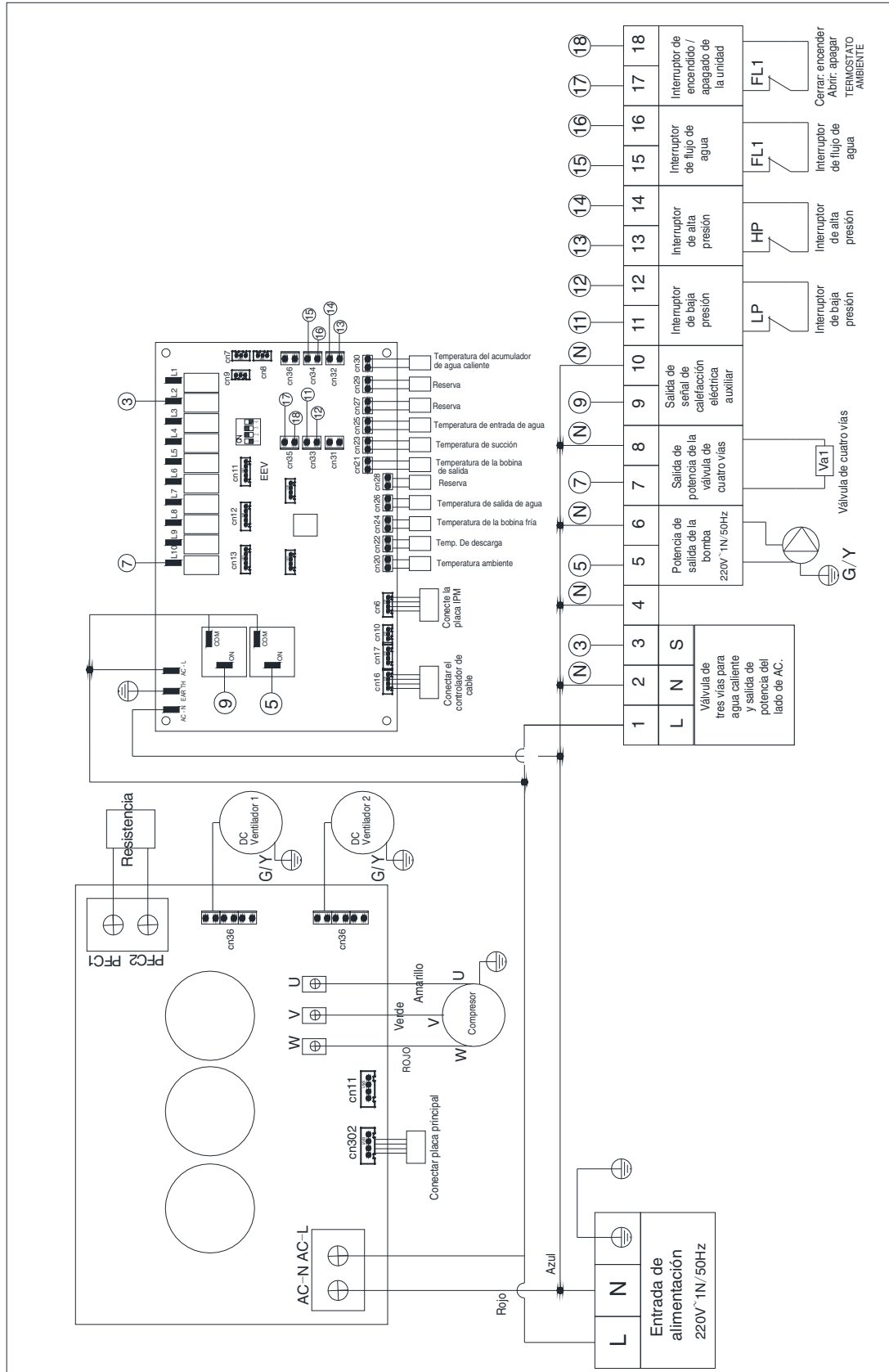

2. Diagrama de cableado de la válvula de tres vías

Modelo para el WRA-6320A WRA-RA6310A WRA-6302A instrucciones de cableado (unidad para la alimentación trifásica)

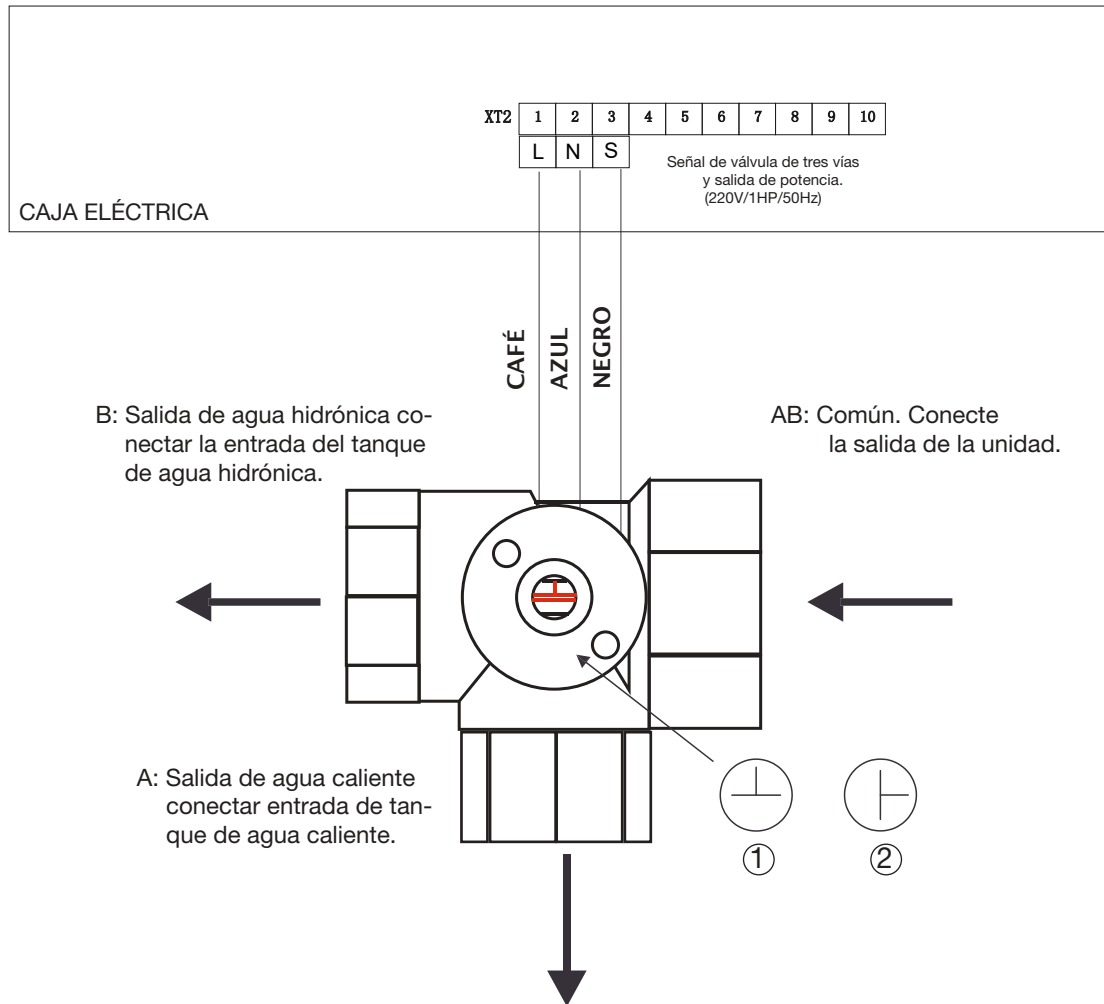

Notas:

1. Verifique si el modelo de válvula eléctrica de tres vías es similar al que se muestra arriba.
2. Compruebe si el puerto T de la válvula de tres vías eléctrica es como se muestra en la figura (1). De lo contrario, ajuste el puerto T de la válvula de 3 vías con las pinzas como se muestra en la figura (1).
3. la válvula de tres vías eléctrica tiene tres cables: Línea marrón para una fuente de alimentación monofásica de entrada firewire.
Línea azul para entrada de línea cero de alimentación monofásica.
La línea negra es la línea de señal, cuando la línea negra está conectada a la entrada del cable de fuego de la fuente de alimentación monofásica, la válvula de tres vías girará en sentido antihorario 90 grados.
- 4: Cuando la PCB es la fuente de alimentación de fase R, los terminales L de salida de potencia de la válvula de tres vías deben recibir Fase R
- 5: Ajuste para la válvula de tres vías: Cuando la unidad está funcionando en modo de agua caliente, T para la válvula de tres vías se muestra en la figura (2) y el agua fluirá desde AB y saldrá de A.
Cuando la unidad está funcionando en modo de aire acondicionado, T para la válvula de tres vías se muestra en la figura (1) y el agua fluirá desde AB, y fluirá desde B.



Recal Chile
Loteo los Libertadores, Blanco 15i3
Colina - Santiago - Chile
www.recal.cl